

OEM Peltiermodule **BPM**

Datenblatt



Made in
Germany

Funktionen

Die BELEKTRONIG OEM Peltiermodule dienen zur Temperierung von Objekten oder Luft in Versuchsaufbauten und Analysegeräten. Mit Kühlleistungen bis 164 W und Heizleistungen bis 240 W sind sie die ideale Lösung für ein schnelles und effektives Temperaturmanagement. Die hohe Temperaturstabilität wird in Kombination mit den Einbau- und Labor-Temperaturreglern von BELEKTRONIG erreicht. Optimiert für kaum hörbare Betriebsgeräusche, erzeugen die Peltiermodule keine zusätzliche Lärmbelastung im Labor.

Luftkühler/-heizer BPM-A140: Zur Temperierung von Luft in geschlossenen Kammern wie Inkubatoren, Öfen, Mikroskopen, Schaltschränken, Elektronikgehäusen etc.

Hauptmerkmale

- ✓ Kühlleistung bis 164 W
- ✓ Heizleistung bis 240 W
- ✓ Kaum hörbare Betriebsgeräusche
- ✓ Schnelles Anregeln der Solltemperatur
- ✓ Hohe Temperaturstabilität bis $\pm 0,002^{\circ}\text{C}$
- ✓ Vielseitig und flexibel einsetzbar
- ✓ Optimiert zum Betrieb mit BELEKTRONIG Einbau- und Labor-Temperaturreglern

Plattenkühler/-heizer BPM-P140: Zur Temperierung von Objekten, die direkt mit der Oberfläche verbunden werden können, wie Sensoren, optische Aufbauten, Leiterplatten etc.

Konfigurationsübersicht

Bezeichnung / Bestellnummer: Peltiermodul BPM -	A140 (Luft)	P140 (Platte)
Erreichbare Temperaturdifferenz zur Umgebungstemperatur im Kühlbetrieb* [$^{\circ}\text{C}$]	30	36
Zulässige Tiefsttemperatur [$^{\circ}\text{C}$] / Zulässige Höchsttemperatur [$^{\circ}\text{C}$]	0 / 85	-25 / 120
Maximale Kühlleistung bei 0°C Temperaturdifferenz [W]	164	164
Maximale Heizleistung bei 0°C Temperaturdifferenz [W]	240	240
Nennspannung [V] / Maximale Anschlussspannung [V]	24...27 / 32	24...27 / 32
Maximaler Stromverbrauch [A]	8	8
Maximale Lautstärke Außenlüfter / Innenlüfter [dB(a)]	26 / 19	26 / -

*Zum Erreichen der maximalen Temperaturdifferenzen ist eine thermische Isolierung notwendig.

PIN-Belegung

Flanschdose 1

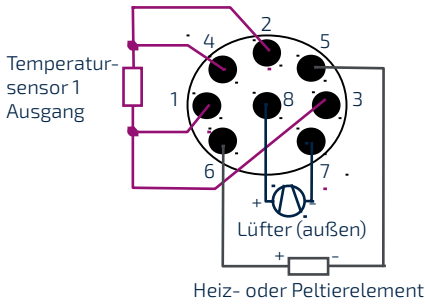

Flanschdose 2 (nur Luftkühler)

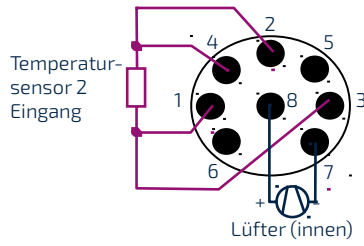

Flanschdose 3 (nur Luftkühler)

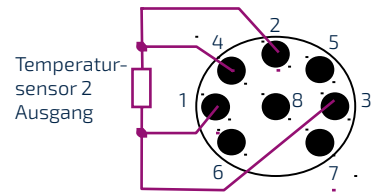

- > Gezeigt ist die Lötansicht des Kabelsteckers
- > Anschlussdose 2 dient zur Verbindung von Lüfterausgang 2 des BELEKTRONIG Temperaturreglers mit Peltiermodul
- > Temperaturfühler 2 wird über Anschlussdose 3 verbunden

Abmessungen [mm]

Luftkühler/-heizer BPM-A140

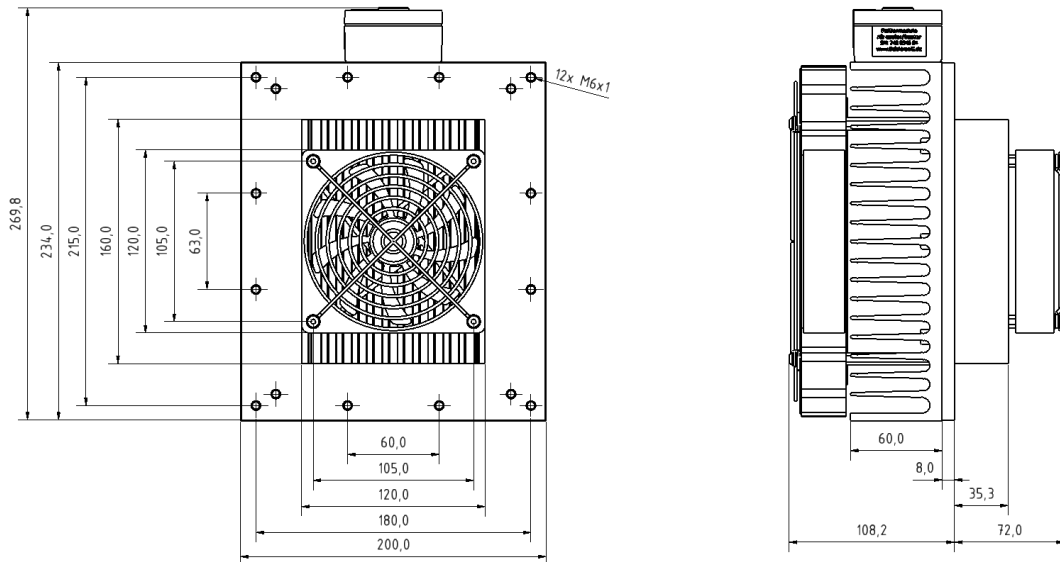

Plattenkühler/-heizer BPM-P140

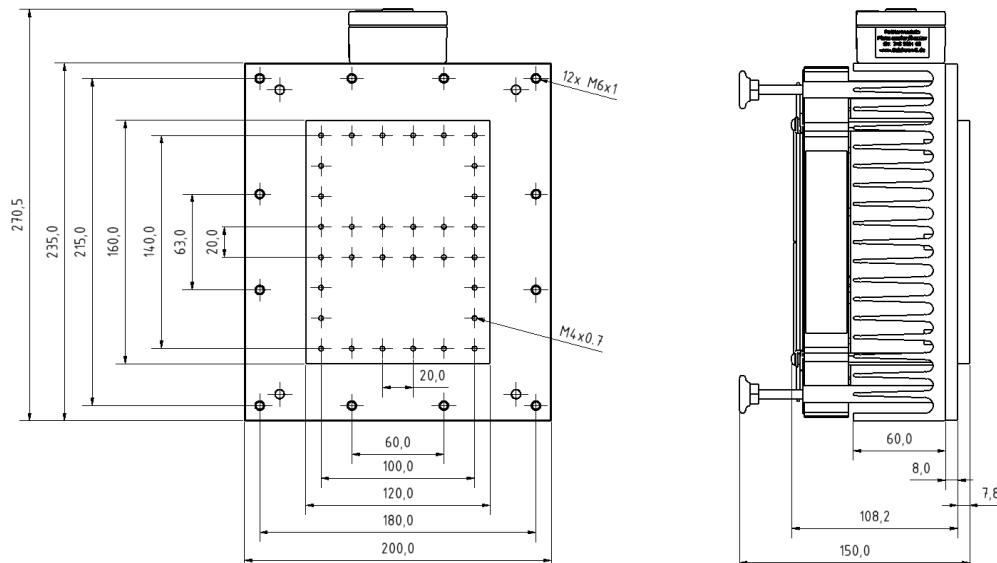

Technische Änderungen und Irrtümer vorbehalten. Abbildungen ähnlich. Letzte Aktualisierung: 23.11.2017

Technische Daten

Abmessungen und Betriebsbedingungen

- › Maße (L x B x H): 270,5 x 200 x 180,2 mm³ (Luftkühler)
270,5 x 200 x 108,2 mm³ (Plattenkühler)
- › Gewicht: ~4,5 kg
- › Betriebstemperatur: 10...45°C
- › Rel. Luftfeuchtigkeit: 0...80%, nicht kondensierend

Lieferumfang

- › Peltiermodul
- › Anschlusskabel
- › Imbusschrauben M6 x 20 zur Montage des Luftkühlers
- › Passende Kabelstecker 8polig (auf Anfrage)
- › Passende Standfüße (nur bei Plattenkühler)

Optimiert zum Betrieb mit BELEKTRONIG Labor-Temperaturreglern

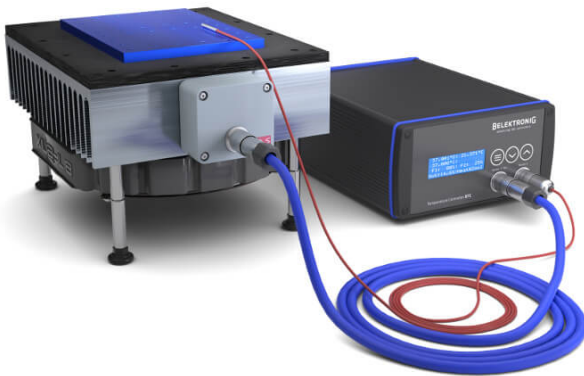

- › Luft- oder Plattenkühler im Set mit unserem Labor-Temperaturregler und passenden Anschlusskabeln
- › Kurze Einrichtungszeit dank plug-and-play
- › Sofortiges und präzises Temperieren von Messobjekten, Leiterplatten, optischen Aufbauten, etc.
- › Kundenspezifische Zusammenstellung der Labor-Sets

Optimiert zum Betrieb mit BELEKTRONIG Einbau-Temperaturreglern

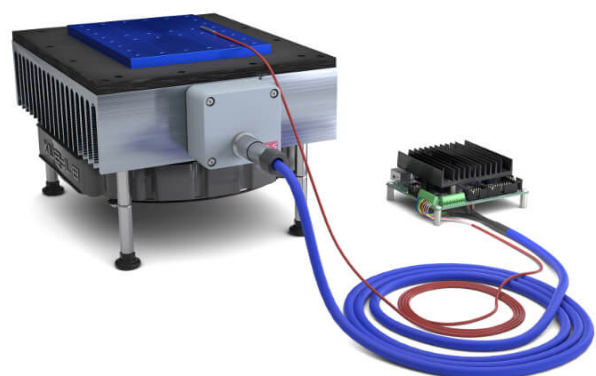

- › Luft- oder Plattenkühler im Set mit unserem Einbau-Temperaturregler und passenden Anschlusskabeln
- › OEM-Komponenten als einfach integrierbare Lösung in modernen Laborgeräten und analytischen Messinstrumenten in Industrie und Forschung
- › Kundenspezifische Zusammenstellung der Einbau-Sets

Erfahren Sie mehr über die BELEKTRONIG Qualitätsstandards und fordern Sie unkompliziert ein Angebot für Ihren individuellen Versuchsaufbau an.
Dr.-Ing. Glen Guhr und Dr.-Ing. Raimund Brüning

